



TERMINUS

STANDART

ПОЛОТЕНЦЕСУШИТЕЛИ
И ДИЗАЙН-РАДИАТОРЫ

CATALOG
2018

СТАНДАРТ



О КОМПАНИИ

TERMINUS

COMPANY

Terminus - самое крупное производство в СНГ по выпуску полотенецесушителей и дизайн-радиаторов из нержавеющей стали, занимающее лидирующую позицию на рынке на протяжении 17 лет.

Завод располагается в городе с высокоразвитой металлургической промышленностью и предприятиями машиностроения - Электросталь. Несколько поколений специалистов в области обработки металлов создавали здесь производства, одним из которых и является «Терминус». Уникальное оборудование, не имеющее аналогов в России, разработанное мировыми лидерами станкостроения специально для компании «Терминус», и полностью автоматизированный производственный процесс позволяют изготавливать изделия безупречного качества.

Разработка дизайна моделей Terminus осуществляется с привлечением итальянского дизайнера Антонио Руджеро



ИДЕЯ.

Уважаемые коллеги, партнёры и покупатели!
Приветствую вас от лица компании «Терминус»!

Дизайн-радиаторы и полотенецесушители «Терминус» - это результат слаженной работы лучших итальянских дизайнеров, импровизации, вдохновения творческих людей, благодаря которым изделия обретают неповторимый стиль и уникальный дизайн. От задумки к реальности эти красивые решения приводит команда высококвалифицированных технических специалистов - увлеченных профессионалов, стремящихся вместе со мной предложить покупателю яркую, технологичную продукцию, которая делает жизнь более комфортной и удобной, а атмосферу в доме уютнее. Инвестируя в новейшее оборудование мировых лидеров станкостроения, мы создали полностью автоматизированный процесс производства, что позволяет добиться безукоризненного качества продукта и снизить производственные затраты, и как следствие - предложить вам высококачественный продукт по разумной цене. Предлагаемый ассортимент отвечает современным тенденциям в дизайне интерьера и соответствует необходимым техническим регламентам и стандартам экологической безопасности. Мы сотрудничаем со многими розничными, оптовыми клиентами и сетями DIY на территории РФ и СНГ, оказывая юридическую, информационную и рекламную поддержку своих партнеров. Востребованный и сбалансированный ассортимент, тренинги по ассортименту продукции, обучение технике продаж, оформление торговых точек, а также индивидуальный логистический сервис и эффективная складская программа - все это позволяет добиться эффективности и максимального уровня доходности от сотрудничества с нашей компанией.

С УВАЖЕНИЕМ,
Баталинс С.

Компания «Терминус» -
лучший выбор надежного партнера
для успешного и взаимовыгодного
сотрудничества

О ПРОДУКЦИИ

PRODUCT

Бесценные моменты комфорта
и спокойствия на протяжении
долгих лет



**TERMINUS:
КРАСИВО,
НАДЕЖНО,
ВЫГОДНО!**

Интерьеры, позволяющие чувствовать себя абсолютно комфортно и свободно, создаются благодаря ключевым деталям, задающим основное настроение и стиль. Ванная комната - то место, где необходимо создать располагающую к отдыху атмосферу. Здесь важно все: каждая деталь интерьера, визуальная эстетика, оптимальная температура воздуха. Преобразить любую ванную комнату в оазис покоя вам поможет продукция компании «Терминус». Полотенцесушитель «Терминус» - не только функциональные изделия, но и важный элемент декора.

10 ЛЕТ

**ГАРАНТИИ
КАЧЕСТВА**
30 ЛЕТ
СРОК СЛУЖБЫ

НЕОСПОРИМЫЕ ПРЕИМУЩЕСТВА

IRON CONNECT

**ПРЕВОСХОДСТВО
ТЕХНОЛОГИИ**

- Контроль качества на каждом этапе производства
- Запатентованная технология сварки «Iron connect» позволяет создавать изделия уникального дизайна
- Изделие никогда не потускнеет и будет всегда гладким и блестящим благодаря плазменной полировке
- Безопасность и экологичность
- Пищевая нержавеющая сталь марки AISI 304I
- Максимальная прочность и эстетика - результат применения лазерных технологий

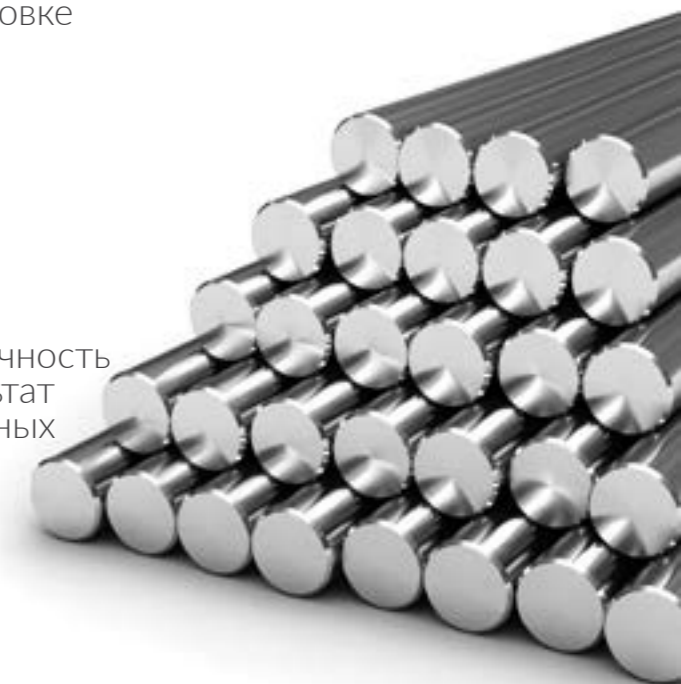

Собственная линия индивидуальной упаковки обеспечивает безопасность при транспортировке

СЕРИЯ СТАНДАРТ

COMFORT

СТИЛЬ

С Компания «Терminus» представляет ассортимент полотенецсушителей и дизайн-радиаторов серии «Стандарт». Наш каталог предложит творческие идеи лучших дизайнеров для создания единой концепции интерьера ванной комнаты, в котором дизайн-радиатор станет ярким акцентом, создающим настроение.

Принадлежность к серии «Стандарт» обусловлена увеличенным числом перекладин и минимальным расстоянием между ними, что повышает тепловую эффективность изделий.

Модные и практичные группировки профильных и овальных элементов в разных размерных модификациях моделей предоставят возможность одновременно сушить максимальное количество текстильных изделий и обеспечат приятный микроклимат в ванной комнате.

Снижение производственных затрат за счёт модернизации производственного процесса позволяет нам предложить высококачественную продукцию, не уступающую европейским аналогам, по разумным ценам. Компания «Терminus» использует инновационные запатентованные технологии, такие как метод лазерной сварки, обеспечивающий максимальную прочность и эстетику сварного шва, и метод контактно-рельефной сварки «Iron connect», позволяющий изготавливать полотенецсушители уникального дизайна.

С нами вы получаете доступную возможность приобрести оригинальный, качественный и надежный дизайн-радиатор.

В каталоге представлена подробная презентация каждой модели серии «Стандарт», включающая изображение в интерьере, размерный ряд, технические характеристики и комплектацию. Это поможет сделать выбор в соответствии с условиями и особенностями конкретного помещения и вашими представлениями о доступной роскоши.

Эстетичные, выразительные модели с высокой тепловой эффективностью и максимальной надежностью

ДИЗАЙН-РАДИАТОРЫ И
ПОЛОТЕНЦЕСУШИТЕЛИ

СТАНДАРТ
ЗОЛОТОЙ СТАНДАРТ
ДЛЯ ВАШЕГО
КОМФОРТА

BEST
STYLE

16 МОДЕЛЕЙ ДИЗАЙН-РАДИАТОРОВ
ВЫСОТОЙ ОТ 400 ММ ДО 1400 ММ
И КОЛИЧЕСТВОМ ПЕРЕКЛАДИН ОТ 6 ДО 27

ПОЛОТЕНЦЕСУШИТЕЛЬ
АВИЭЛЬ

MODERN NEW



AMEL

ТУ 4951-001-62448254-2001
ПИЩЕВАЯ НЕРЖАВЕЮЩАЯ СТАЛЬ МАРКИ AISI 304L
ВИД ОБРАБОТКИ ПЛАЗМЕННАЯ ПОЛИРОВКА
КОНСТРУКЦИЯ ВЕРТИКАЛЬНЫЕ
СТОЙКИ Ø 32 мм
ГОРИЗОНТАЛЬНЫЕ
ПЕРЕКЛАДИНЫ 30X10 мм

МОДЕЛЬ П14
А(С) X В 532(500) x 1056 мм

-  6-4-4
-  519 Вт
-  5,3

МОДЕЛЬ П10
А(С) X В 532(500) x 696 мм

-  6-4
-  362 Вт
-  3,7

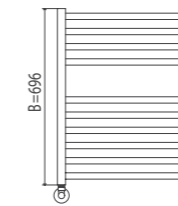
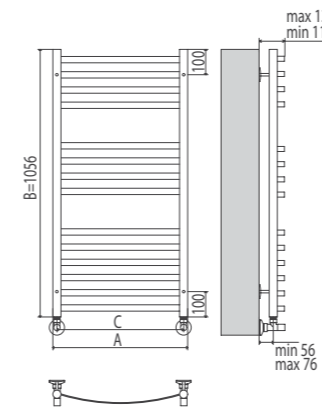

9 ATM



+110 °C



ВОДЯНОЙ

БАЗОВАЯ КОМПЛЕКТАЦИЯ

КРЕПЛЕНИЕ
ТЕЛЕСКОПИЧЕСКОЕ



X 4

ЗАГЛУШКА



X 1

ЗАГЛУШКА
С КРАНОМ МАЕВСКОГО



X 1

РЕКОМЕНДОВАННАЯ КОМПЛЕКТАЦИЯ

ВЕНТИЛЬ КРУГЛЫЙ
3/4" X 1/2" ГШ



X 2

ЭКСЦЕНТРИК
3/4" X 1/2"



X 2

ОТРАЖАТЕЛЬ
3/4"



X 2

С ПОЛНЫМ АССОРТИМЕНТОМ ДОПОЛНИТЕЛЬНЫХ КОМПЛЕКТУЮЩИХ ВЫ МОЖЕТЕ ОЗНАКОМИТЬСЯ В РАЗДЕЛЕ «КОМПЛЕКТУЮЩИЕ»

AMEL



10 ЛЕТ ГАРАНТИИ





ПОЛОТЕНЦЕСУШИТЕЛЬ
МАРИО

MODERN



MARIO

ТУ 4951-001-62448254-2001
 ПИЩЕВАЯ НЕРЖАВЕЮЩАЯ СТАЛЬ МАРКИ AISI 304L
 ВИД ОБРАБОТКИ ПЛАЗМЕННАЯ ПОЛИРОВКА
 КОНСТРУКЦИЯ ВЕРТИКАЛЬНЫЕ
 СТОЙКИ Ø 32 мм
 ГОРИЗОНТАЛЬНЫЕ
 ПЕРЕКЛАДИНЫ Ø 18 мм

МОДЕЛЬ П23
 А(С) X В 560(500) x 1096 мм

-  8-5-5-5
-  690 Вт
-  7,0

МОДЕЛЬ П17
 А(С) X В 560(500) x 796 мм

-  7-5-5
-  508 Вт
-  5,2

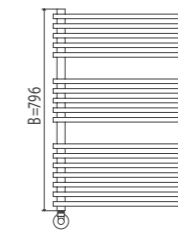
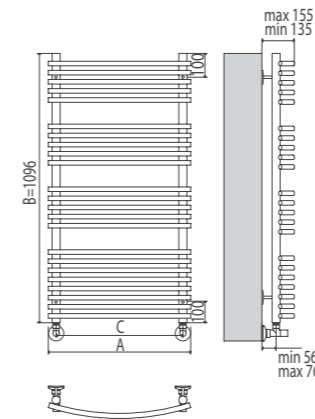

9 ATM



+110 °C



ВОДЯНОЙ

БАЗОВАЯ КОМПЛЕКТАЦИЯ

КРЕПЛЕНИЕ
ТЕЛЕСКОПИЧЕСКОЕ



X 4

ЗАГЛУШКА



X 1

ЗАГЛУШКА
С КРАНОМ МАЕВСКОГО



X 1

РЕКОМЕНДОВАННАЯ КОМПЛЕКТАЦИЯ

ВЕНТИЛЬ КРУГЛЫЙ
3/4" X 1/2" ГШ



X 2

ЭКСЦЕНТРИК
3/4" X 1/2"



X 2

ОТРАЖАТЕЛЬ
3/4"



X 2

С ПОЛНЫМ АССОРТИМЕНТОМ ДОПОЛНИТЕЛЬНЫХ КОМПЛЕКТУЮЩИХ ВЫ МОЖЕТЕ ОЗНАКОМИТЬСЯ В РАЗДЕЛЕ «КОМПЛЕКТУЮЩИЕ»

IRON
CONNECT

НЕРЖАВЕЮЩАЯ
СТАЛЬ
304L



10 ЛЕТ ГАРАНТИИ

ПОЛОТЕНЦЕСУШИТЕЛЬ
ЕНИСЕЙ

ENISEJ

ТУ 4951-001-62448254-2001
 ПИЩЕВАЯ НЕРЖАВЕЮЩАЯ СТАЛЬ МАРКИ AISI 304L
 ВИД ОБРАБОТКИ ПЛАЗМЕННАЯ ПОЛИРОВКА
 КОНСТРУКЦИЯ ВЕРТИКАЛЬНЫЕ
 СТОЙКИ 30X30 мм
 ГОРИЗОНТАЛЬНЫЕ
 ПЕРЕКЛАДИНЫ ОВАЛ 29 мм

МОДЕЛЬ П16
 А(С) X В 530(500) x 1281 мм
 6-4-3-3
 599 Вт
 6,1

МОДЕЛЬ П13 с полкой
 А(С) X В 530(500) x 1100 мм
 4-3-3-3
 537 Вт
 5,5

МОДЕЛЬ П10 с полкой
 А(С) X В 530(500) x 840 мм
 4-3-3
 510 Вт
 5,2

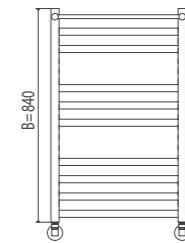
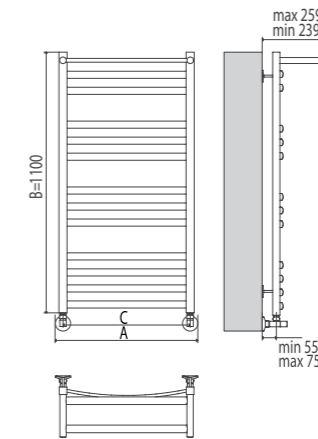
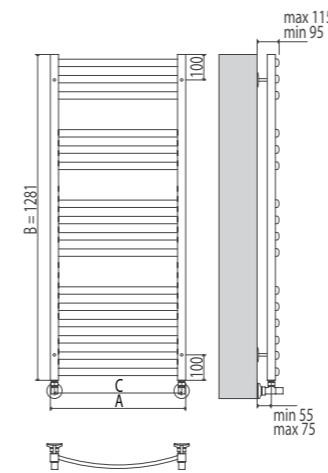

9 ATM



+110 °C



ВОДЯНОЙ

БАЗОВАЯ КОМПЛЕКТАЦИЯ

КРЕПЛЕНИЕ
ТЕЛЕСКОПИЧЕСКОЕ



X 4

ЗАГЛУШКА



X 1

ЗАГЛУШКА
С КРАНОМ МАЕВСКОГО



X 1

РЕКОМЕНДОВАННАЯ КОМПЛЕКТАЦИЯ

ВЕНТИЛЬ КРУГЛЫЙ
3/4" X 1/2" ГШ



X 2

ЭКСЦЕНТРИК
3/4" X 1/2"



X 2

ОТРАЖАТЕЛЬ
3/4"



X 2

С ПОЛНЫМ АССОРТИМЕНТОМ ДОПОЛНИТЕЛЬНЫХ КОМПЛЕКТУЮЩИХ ВЫ МОЖЕТЕ ОЗНАКОМИТЬСЯ В РАЗДЕЛЕ «КОМПЛЕКТУЮЩИЕ»





ПОЛОТЕНЦЕСУШИТЕЛЬ
**ВАЛЕНСИЯ
ЛЮКС**

NEW
MODERN

VALENCIA

ТУ 4951-001-62448254-2001
 ПИЩЕВАЯ НЕРЖАВЕЮЩАЯ СТАЛЬ МАРКИ AISI 304L
 ВИД ОБРАБОТКИ ПЛАЗМЕННАЯ ПОЛИРОВКА
 КОНСТРУКЦИЯ ВЕРТИКАЛЬНЫЕ
 СТОЙКИ 30X30 мм
 ГОРИЗОНТАЛЬНЫЕ
 ПЕРЕКЛАДИНЫ Ø 18 мм

МОДЕЛЬ П18
 А(С) X B 530(500) x 1200 мм

-  4-4-10
-  625 Вт
-  6,3

МОДЕЛЬ П13
 А(С) X B 480(450) x 860 мм

-  4-4-5
-  570 Вт
-  5,8

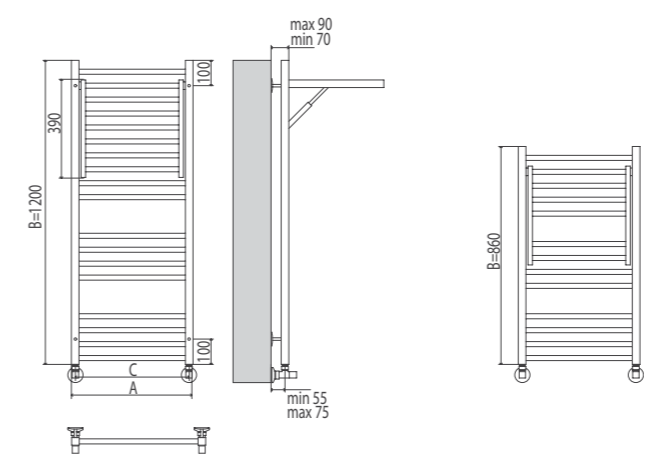

3 ATM

+110 °C



ВОДЯНОЙ

БАЗОВАЯ КОМПЛЕКТАЦИЯ

- | | | |
|---------------------------------------------------------------------------------------|---------------------------------------------------------------------------------------|---------------------------------------------------------------------------------------|
| КРЕПЛЕНИЕ
ТЕЛЕСКОПИЧЕСКОЕ | ЗАГЛУШКА | ЗАГЛУШКА
С КРАНОМ МАЕВСКОГО |
|  |  |  |
| X 4 | X 1 | X 1 |

РЕКОМЕНДОВАННАЯ КОМПЛЕКТАЦИЯ

- | | | |
|---------------------------------------------------------------------------------------|---------------------------------------------------------------------------------------|---------------------------------------------------------------------------------------|
| ВЕНТИЛЬ КВАДРАТНЫЙ
3/4" X 1/2" ГШ | ЭКСЦЕНТРИК
3/4" X 1/2" | ОТРАЖАТЕЛЬ
3/4" |
|  |  |  |
| X 2 | X 2 | X 2 |

С ПОЛНЫМ АССОРТИМЕНТОМ ДОПОЛНИТЕЛЬНЫХ КОМПЛЕКТУЮЩИХ ВЫ МОЖЕТЕ ОЗНАКОМИТЬСЯ В РАЗДЕЛЕ «КОМПЛЕКТУЮЩИЕ»

 **10 ЛЕТ ГАРАНТИИ**

НЕРЖАВЕЮЩАЯ
СТАЛЬ
304L

ПОЛОТЕНЦЕСУШИТЕЛЬ
**САХАРА
ПЛЮС**



MODERN

NEW

SAHARA PLUS

ТУ 4951-001-62448254-2001
ПИЩЕВАЯ НЕРЖАВЕЮЩАЯ СТАЛЬ МАРКИ AISI 304L
ВИД ОБРАБОТКИ ПЛАЗМЕННАЯ ПОЛИРОВКА
КОНСТРУКЦИЯ ВЕРТИКАЛЬНЫЕ
СТОЙКИ 30X30 мм
ГОРИЗОНТАЛЬНЫЕ
ПЕРЕКЛАДИНЫ Ø 18 мм

МОДЕЛЬ П14
А(С) X В 500(100) x 860 мм

-  6-4-4
-  649 Вт
-  6,6

МОДЕЛЬ П12
А(С) X В 500(100) x 765 мм

-  4-4-4
-  561 Вт
-  5,7

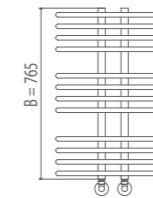
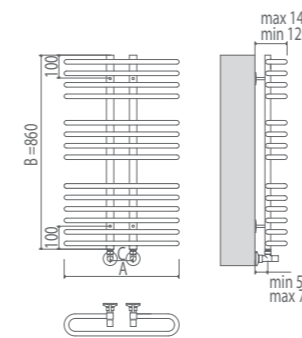

9 ATM



+110 °C



ВОДЯНОЙ

БАЗОВАЯ КОМПЛЕКТАЦИЯ

КРЕПЛЕНИЕ
ТЕЛЕСКОПИЧЕСКОЕ



X 4

ЗАГЛУШКА



X 1

ЗАГЛУШКА
С КРАНОМ МАЕВСКОГО



X 1

РЕКОМЕНДОВАННАЯ КОМПЛЕКТАЦИЯ

ВЕНТИЛЬ КВАДРАТНЫЙ
3/4" X 1/2" ГШ



X 2

ЭКСЦЕНТРИК
3/4" X 1/2"



X 2

ОТРАЖАТЕЛЬ
3/4"



X 2

С ПОЛНЫМ АССОРТИМЕНТОМ ДОПОЛНИТЕЛЬНЫХ КОМПЛЕКТУЮЩИХ ВЫ МОЖЕТЕ ОЗНАКОМИТЬСЯ В РАЗДЕЛЕ «КОМПЛЕКТУЮЩИЕ»

SAHARA PLUS



10 ЛЕТ ГАРАНТИИ





ПОЛОТЕНЦЕСУШИТЕЛЬ
**ХЕНДРИКС
ПЛЮС**



MODERN

NEW

HENDRIX PLUS

ТУ 4951-001-62448254-2001
 ПИЩЕВАЯ НЕРЖАВЕЮЩАЯ СТАЛЬ МАРКИ AISI 304L
 ВИД ОБРАБОТКИ ПЛАЗМЕННАЯ ПОЛИРОВКА
 КОНСТРУКЦИЯ ВЕРТИКАЛЬНЫЕ
 СТОЙКИ Ø 32 мм
 ГОРИЗОНТАЛЬНЫЕ
 ПЕРЕКЛАДИНЫ ОВАЛ 29 мм

МОДЕЛЬ П11
 А(С) X В 532(500) x 1086 мм

-  РАВНОУДАЛЕННЫЕ
-  406 Вт
-  4,1

МОДЕЛЬ П9
 А(С) X В 532(500) x 896 мм

-  РАВНОУДАЛЕННЫЕ
-  333 Вт
-  3,4

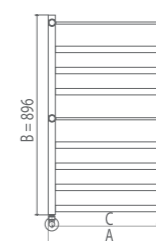
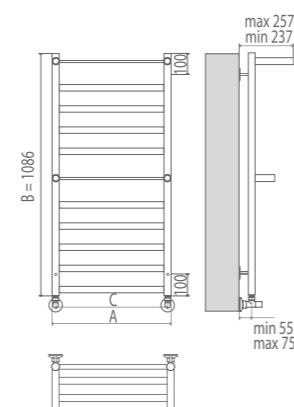

HENDRIX PLUS



9 ATM



+110 °C



ВОДЯНОЙ

БАЗОВАЯ КОМПЛЕКТАЦИЯ

КРЕПЛЕНИЕ
ТЕЛЕСКОПИЧЕСКОЕ



X 4

ЗАГЛУШКА



X 1

ЗАГЛУШКА
С КРАНОМ МАЕВСКОГО



X 1

РЕКОМЕНДОВАННАЯ КОМПЛЕКТАЦИЯ

ВЕНТИЛЬ КРУГЛЫЙ
3/4" X 1/2" ГШ



X 2

ЭКСЦЕНТРИК
3/4" X 1/2"



X 2

ОТРАЖАТЕЛЬ
3/4"



X 2

С ПОЛНЫМ АССОРТИМЕНТОМ ДОПОЛНИТЕЛЬНЫХ КОМПЛЕКТУЮЩИХ ВЫ МОЖЕТЕ ОЗНАКОМИТЬСЯ В РАЗДЕЛЕ «КОМПЛЕКТУЮЩИЕ»



10 ЛЕТ ГАРАНТИИ





ПОЛОТЕНЦЕСУШИТЕЛЬ
ДИАНА

MODERN

DIANA

ТУ 4951-001-62448254-2001
 ПИЩЕВАЯ НЕРЖАВЕЮЩАЯ СТАЛЬ МАРКИ AISI 304L
 ВИД ОБРАБОТКИ ПЛАЗМЕННАЯ ПОЛИРОВКА
 КОНСТРУКЦИЯ ВЕРТИКАЛЬНЫЕ
 СТОЙКИ Ø 32 мм
 ГОРИЗОНТАЛЬНЫЕ
 ПЕРЕКЛАДИНЫ Ø 18 мм

МОДЕЛЬ П7
 А(С) X В 908(100) x 560 мм

-  2-3-2
-  600 Вт
-  6,1

МОДЕЛЬ П6
 А(С) X В 908(100) x 416 мм

-  3-3
-  505 Вт
-  5,1

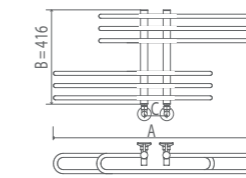
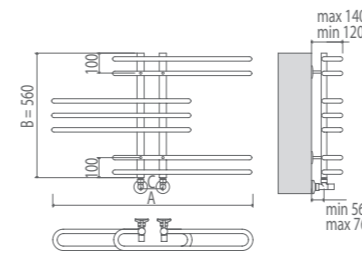

9 ATM



+110 °C



ВОДЯНОЙ

БАЗОВАЯ КОМПЛЕКТАЦИЯ

КРЕПЛЕНИЕ
 ТЕЛЕСКОПИЧЕСКОЕ



X 4

ЗАГЛУШКА



X 1

ЗАГЛУШКА
 С КРАНОМ МАЕВСКОГО



X 1

РЕКОМЕНДОВАННАЯ КОМПЛЕКТАЦИЯ

УГЛОВОЕ СОЕДИНЕНИЕ
 СО СГОНОМ
 3/4" X 1/2" ГШ



X 2

ЭКСЦЕНТРИК
 3/4" X 1/2"



X 2

ОТРАЖАТЕЛЬ
 3/4"



X 2

С ПОЛНЫМ АССОРТИМЕНТОМ ДОПОЛНИТЕЛЬНЫХ КОМПЛЕКТУЮЩИХ ВЫ МОЖЕТЕ ОЗНАКОМИТЬСЯ В РАЗДЕЛЕ «КОМПЛЕКТУЮЩИЕ»



10 ЛЕТ ГАРАНТИИ





VATRA с полкой



ПОЛОТЕНЦЕСУШИТЕЛЬ
ВАТРА
С ПОЛКОЙ

MODERN

VATRA
С ПОЛКОЙ

ТУ 4951-001-62448254-2001
ПИЩЕВАЯ НЕРЖАВЕЮЩАЯ СТАЛЬ МАРКИ AISI 304L
ВИД ОБРАБОТКИ ПЛАЗМЕННАЯ ПОЛИРОВКА
КОНСТРУКЦИЯ ВЕРТИКАЛЬНЫЕ
СТОЙКИ Ø 32 мм
ГОРИЗОНТАЛЬНЫЕ
ПЕРЕКЛАДИНЫ Ø 18 мм



МОДЕЛЬ П10
А(С) X B 560(500) x 1021 мм

-  6-3-1
-  385 Вт
-  3,9

МОДЕЛЬ П8
А(С) X B 560(500) x 821 мм

-  2-4-2
-  305 Вт
-  3,1

МОДЕЛЬ П7
А(С) X B 560(500) x 721 мм

-  РАВНОУДАЛЁННЫЕ
-  270 Вт
-  2,7

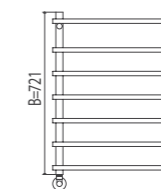
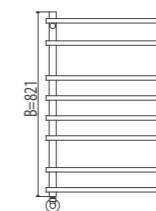
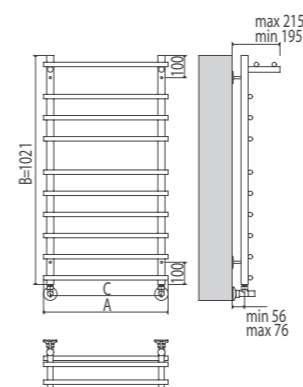

9 ATM



+110 °C



ВОДЯНОЙ

БАЗОВАЯ КОМПЛЕКТАЦИЯ

КРЕПЛЕНИЕ
ТЕЛЕСКОПИЧЕСКОЕ



X 4

ЗАГЛУШКА
ПОД ДЕКОРАТИВНЫМ
КОЛПАЧКОМ



X 1

КРАН МАЕВСКОГО
ПОД ДЕКОРАТИВНЫМ
КОЛПАЧКОМ



X 1

РЕКОМЕНДОВАННАЯ КОМПЛЕКТАЦИЯ

ВЕНТИЛЬ КРУГЛЫЙ
3/4" X 1/2" ГШ



X 2

ЭКСЦЕНТРИК
3/4" X 1/2"



X 2

ОТРАЖАТЕЛЬ
3/4"



X 2

С ПОЛНЫМ АССОРТИМЕНТОМ ДОПОЛНИТЕЛЬНЫХ КОМПЛЕКТУЮЩИХ ВЫ МОЖЕТЕ ОЗНАКОМИТЬСЯ В РАЗДЕЛЕ «КОМПЛЕКТУЮЩИЕ»

**IRON
CONNECT**

НЕРЖАВЕЮЩАЯ
СТАЛЬ
304L

(eco) 10 ЛЕТ ГАРАНТИИ

NEW

HI-TECH

ПОЛОТЕНЦЕСУШИТЕЛЬ
КОНТУР

KONTUR

ТУ 4951-001-62448254-2001
 ПИЩЕВАЯ НЕРЖАВЕЮЩАЯ СТАЛЬ МАРКИ AISI 304L
 ВИД ОБРАБОТКИ ПЛАЗМЕННАЯ ПОЛИРОВКА
 КОНСТРУКЦИЯ ВЕРТИКАЛЬНЫЕ
 СТОЙКИ 30X30 мм
 ГОРИЗОНТАЛЬНЫЕ
 ПЕРЕКЛАДИНЫ 20X20 мм

МОДЕЛЬ П8
A(C) X B 530(500) x 900 мм
 РАВНОУДАЛЁННЫЕ
 536 Вт
 5,4

МОДЕЛЬ П6
A(C) X B 530(500) x 700 мм
 РАВНОУДАЛЁННЫЕ
 271 Вт
 2,8

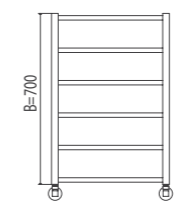
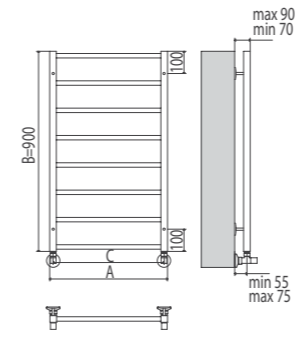

9 ATM



+110 °C



ВОДЯНОЙ

БАЗОВАЯ КОМПЛЕКТАЦИЯ

КРЕПЛЕНИЕ
ТЕЛЕСКОПИЧЕСКОЕ



X 4

ЗАГЛУШКА



X 1

ЗАГЛУШКА
С КРАНОМ МАЕВСКОГО



X 1

РЕКОМЕНДОВАННАЯ КОМПЛЕКТАЦИЯ

ВЕНТИЛЬ КВАДРАТНЫЙ
3/4" X 1/2" ГШ



X 2

ЭКСЦЕНТРИК
3/4" X 1/2"



X 2

ОТРАЖАТЕЛЬ
3/4"



X 2

С ПОЛНЫМ АССОРТИМЕНТОМ ДОПОЛНИТЕЛЬНЫХ КОМПЛЕКТУЮЩИХ ВЫ МОЖЕТЕ ОЗНАКОМИТЬСЯ В РАЗДЕЛЕ «КОМПЛЕКТУЮЩИЕ»

KONTUR



10 ЛЕТ ГАРАНТИИ



ПОЛОТЕНЦЕСУШИТЕЛЬ
ВИКТОРИЯ

CLASSIC

NEW

VICTORIA

ТУ 4951-001-62448254-2001

ПИЩЕВАЯ НЕРЖАВЕЮЩАЯ СТАЛЬ МАРКИ AISI 304L

ВИД ОБРАБОТКИ ПЛАЗМЕННАЯ ПОЛИРОВКА

КОНСТРУКЦИЯ ВЕРТИКАЛЬНЫЕ
СТОЙКИ Ø 32 мм
ГОРИЗОНТАЛЬНЫЕ
ПЕРЕКЛАДИНЫ Ø 18 мм

МОДЕЛЬ П27

А(С) X B 532(500) x 1386 мм

9-6-6-6

716 Вт

7,3

МОДЕЛЬ П22

А(С) X B 532(500) x 1196 мм

7-5-5-5

565 Вт

5,7

МОДЕЛЬ П20

А(С) X B 532(500) x 1006 мм

4-6-6-4

527 Вт

5,4

МОДЕЛЬ П16

А(С) X B 482(450) x 778 мм

5-6-5

385 Вт

3,9

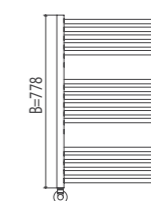
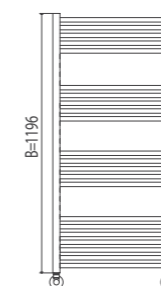
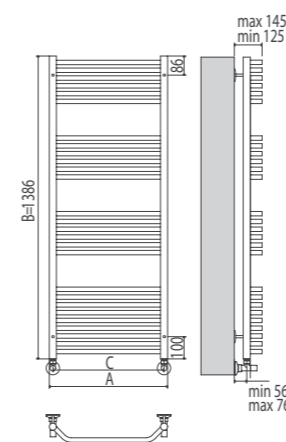

9 ATM



+110 °C

VICTORIA



ВОДЯНОЙ

БАЗОВАЯ КОМПЛЕКТАЦИЯ

КРЕПЛЕНИЕ
ТЕЛЕСКОПИЧЕСКОЕ



X 4

ЗАГЛУШКА



X 1

ЗАГЛУШКА
С КРАНОМ МАЕВСКОГО



X 1

РЕКОМЕНДОВАННАЯ КОМПЛЕКТАЦИЯ

УГЛОВОЕ СОЕДИНЕНИЕ
СО СГОНОМ
3/4" X 1/2" ГШ



X 2

ЭКСЦЕНТРИК
3/4" X 1/2"



X 2

ОТРАЖАТЕЛЬ
3/4"



X 2

С ПОЛНЫМ АССОРТИМЕНТОМ ДОПОЛНИТЕЛЬНЫХ КОМПЛЕКТУЮЩИХ ВЫ МОЖЕТЕ ОЗНАКОМИТЬСЯ В РАЗДЕЛЕ «КОМПЛЕКТУЮЩИЕ»



10 ЛЕТ ГАРАНТИИ



ПОЛОТЕНЦЕСУШИТЕЛЬ
СТАНДАРТ

CLASSIC

NEW

STANDART

ТУ 4951-001-62448254-2001
 ПИЩЕВАЯ НЕРЖАВЕЮЩАЯ СТАЛЬ МАРКИ AISI 304L
 ВИД ОБРАБОТКИ ПЛАЗМЕННАЯ ПОЛИРОВКА
 КОНСТРУКЦИЯ ВЕРТИКАЛЬНЫЕ
 СТОЙКИ Ø 32 мм
 ГОРИЗОНТАЛЬНЫЕ
 ПЕРЕКЛАДИНЫ Ø 18 мм

МОДЕЛЬ П27
 A(C) X B 532(500) x 1386 мм
 9-6-6-6
 826 Вт
 8,4

МОДЕЛЬ П22
 A(C) X B 532(500) x 1196 мм
 7-5-5-5
 682 Вт
 6,9

МОДЕЛЬ П20
 A(C) X B 532(500) x 1006 мм
 4-6-6-4
 609 Вт
 6,2

МОДЕЛЬ П16
 A(C) X B 482(450) x 778 мм
 5-6-5
 451 Вт
 4,6

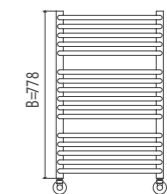
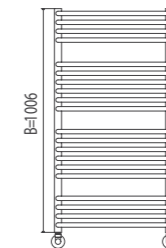
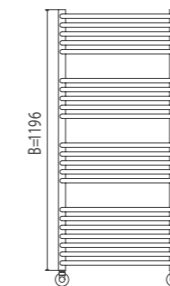
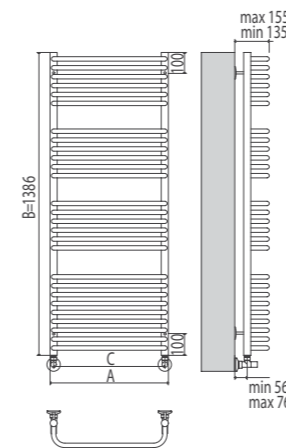

9 ATM



+110 °C



ВОДЯНОЙ

БАЗОВАЯ КОМПЛЕКТАЦИЯ

КРЕПЛЕНИЕ
ТЕЛЕСКОПИЧЕСКОЕ



X 4

ЗАГЛУШКА



X 1

ЗАГЛУШКА
С КРАНОМ МАЕВСКОГО



X 1

РЕКОМЕНДОВАННАЯ КОМПЛЕКТАЦИЯ

УГЛОВОЕ СОЕДИНЕНИЕ
СО СГОНОМ
3/4" X 1/2" ГШ



X 2

ЭКСЦЕНТРИК
3/4" X 1/2"



X 2

ОТРАЖАТЕЛЬ
3/4"



X 2

С ПОЛНЫМ АССОРТИМЕНТОМ ДОПОЛНИТЕЛЬНЫХ КОМПЛЕКТУЮЩИХ ВЫ МОЖЕТЕ ОЗНАКОМИТЬСЯ В РАЗДЕЛЕ «КОМПЛЕКТУЮЩИЕ»

STANDART



10 ЛЕТ ГАРАНТИИ





ПОЛОТЕНЦЕСУШИТЕЛЬ
АРКТУР

CLASSIC



NEW

АРКТУР



ТУ 4951-001-62448254-2001

ПИЩЕВАЯ НЕРЖАВЕЮЩАЯ СТАЛЬ МАРКИ AISI 304L
ВИД ОБРАБОТКИ ПЛАЗМЕННАЯ ПОЛИРОВКА
КОНСТРУКЦИЯ ВЕРТИКАЛЬНЫЕ
СТОЙКИ 30X30 мм
ГОРИЗОНТАЛЬНЫЕ
ПЕРЕКЛАДИНЫ Ø 18 мм

МОДЕЛЬ П10 с полкой
A(C) X B 530(500) x 1031 мм

-  4-3-2-1
-  401 Вт
-  4,1

МОДЕЛЬ П8 с полкой
A(C) X B 530(500) x 769 мм

-  4-3-1
-  316 Вт
-  3,2

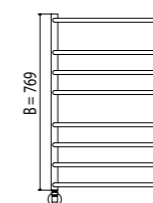
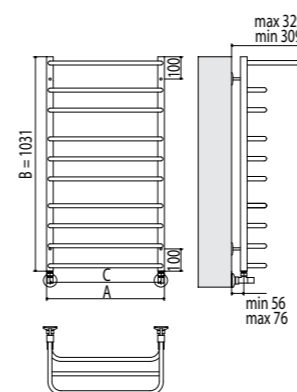

9 ATM



+110 °C



ВОДЯНОЙ

БАЗОВАЯ КОМПЛЕКТАЦИЯ

КРЕПЛЕНИЕ
ТЕЛЕСКОПИЧЕСКОЕ



X 4

ЗАГЛУШКА



X 1

ЗАГЛУШКА
С КРАНОМ МАЕВСКОГО



X 1

РЕКОМЕНДОВАННАЯ КОМПЛЕКТАЦИЯ

ВЕНТИЛЬ КВАДРАТНЫЙ
3/4" X 1/2" ГШ



X 2

ЭКСЦЕНТРИК
3/4" X 1/2"



X 2

ОТРАЖАТЕЛЬ
3/4"



X 2

С ПОЛНЫМ АССОРТИМЕНТОМ ДОПОЛНИТЕЛЬНЫХ КОМПЛЕКТУЮЩИХ ВЫ МОЖЕТЕ ОЗНАКОМИТЬСЯ В РАЗДЕЛЕ «КОМПЛЕКТУЮЩИЕ»



10 ЛЕТ ГАРАНТИИ



NEW

CLASSIC

ПОЛОТЕНЦЕСУШИТЕЛЬ
КЛАССИК

CLASSIC

ТУ 4951-001-62448254-2001
 ПИЩЕВАЯ НЕРЖАВЕЮЩАЯ СТАЛЬ МАРКИ AISI 304L
 ВИД ОБРАБОТКИ ПЛАЗМЕННАЯ ПОЛИРОВКА
 КОНСТРУКЦИЯ ВЕРТИКАЛЬНЫЕ
 СТОЙКИ Ø 32 мм
 ГОРИЗОНТАЛЬНЫЕ
 ПЕРЕКЛАДИНЫ Ø 18 мм

МОДЕЛЬ П27
 А(С) X В 532(500) x 1386 мм
 9-6-6-6
 723 Вт
 7,3

МОДЕЛЬ П22
 А(С) X В 532(500) x 1196 мм
 7-5-5-5
 599 Вт
 6,1

МОДЕЛЬ П20
 А(С) X В 532(500) x 1006 мм
 4-6-6-4
 533 Вт
 5,4

МОДЕЛЬ П16
 А(С) X В 482(450) x 778 мм
 5-6-5
 390 Вт
 4,0

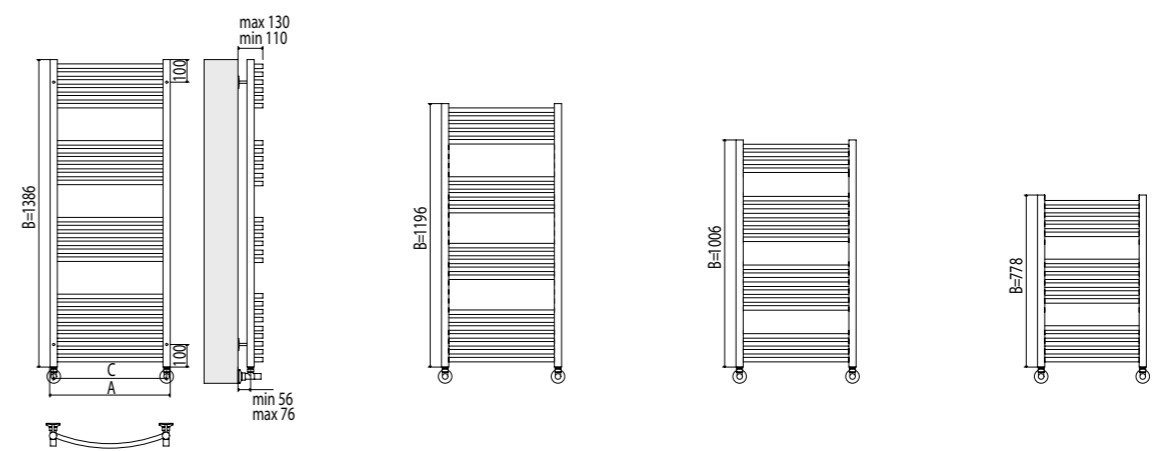

9 ATM
 +110 °C



ВОДЯНОЙ

БАЗОВАЯ КОМПЛЕКТАЦИЯ

- КРЕПЛЕНИЕ ТЕЛЕСКОПИЧЕСКОЕ X 4
- ЗАГЛУШКА X 1
- ЗАГЛУШКА С КРАНОМ МАЕВСКОГО X 1

РЕКОМЕНДОВАННАЯ КОМПЛЕКТАЦИЯ

- УГЛОВОЕ СОЕДИНЕНИЕ СО СГОНОМ 3/4" X 1/2" ГШ X 2
- ЭКСЦЕНТРИК 3/4" X 1/2" X 2
- ОТРАЖАТЕЛЬ 3/4" X 2

С ПОЛНЫМ АССОРТИМЕНТОМ ДОПОЛНИТЕЛЬНЫХ КОМПЛЕКТУЮЩИХ ВЫ МОЖЕТЕ ОЗНАКОМИТЬСЯ В РАЗДЕЛЕ «КОМПЛЕКТУЮЩИЕ»

CLASSIC

eco 10 ЛЕТ ГАРАНТИИ

НЕРЖАВЕЮЩАЯ
СТАЛЬ
304L

ПОЛОТЕНЦЕСУШИТЕЛЬ
АВРОРА

CLASSIC

NEW

AURORA



ТУ 4951-001-62448254-2001

ПИЩЕВАЯ НЕРЖАВЕЮЩАЯ СТАЛЬ МАРКИ AISI 304L
ВИД ОБРАБОТКИ ПЛАЗМЕННАЯ ПОЛИРОВКА
КОНСТРУКЦИЯ ВЕРТИКАЛЬНЫЕ
СТОЙКИ Ø 32 мм
ГОРИЗОНТАЛЬНЫЕ
ПЕРЕКЛАДИНЫ Ø 18 мм



МОДЕЛЬ П27
A(C) X B 532(500) x 1386 мм

-  7-5-5-5
-  716 Вт
-  7,3

МОДЕЛЬ П22
A(C) X B 532(500) x 1196 мм

-  4-6-6-4
-  527 Вт
-  5,4

МОДЕЛЬ П20
A(C) X B 532(500) x 1006 мм

-  4-6-6-4
-  494 Вт
-  5,0

МОДЕЛЬ П16
A(C) X B 482(450) x 778 мм

-  5-6-5
-  385 Вт
-  3,9

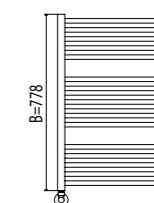
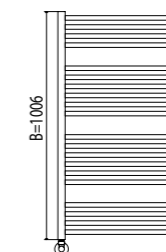
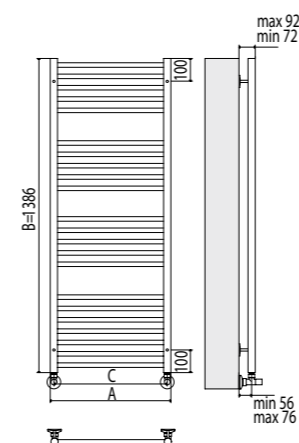

9 ATM



+110 °C

AURORA



ВОДЯНОЙ

БАЗОВАЯ КОМПЛЕКТАЦИЯ

КРЕПЛЕНИЕ
ТЕЛЕСКОПИЧЕСКОЕ



X 4

ЗАГЛУШКА



X 1

ЗАГЛУШКА
С КРАНОМ МАЕВСКОГО



X 1

РЕКОМЕНДОВАННАЯ КОМПЛЕКТАЦИЯ

УГЛОВОЕ СОЕДИНЕНИЕ
СО СГОНОМ
3/4" X 1/2" ГШ



X 2

ЭКСЦЕНТРИК
3/4" X 1/2"



X 2

ОТРАЖАТЕЛЬ
3/4"



X 2

С ПОЛНЫМ АССОРТИМЕНТОМ ДОПОЛНИТЕЛЬНЫХ КОМПЛЕКТУЮЩИХ ВЫ МОЖЕТЕ ОЗНАКОМИТЬСЯ В РАЗДЕЛЕ «КОМПЛЕКТУЮЩИЕ»



10 ЛЕТ ГАРАНТИИ





ORION

ПОЛОТЕНЦЕСУШИТЕЛЬ
ОРИОН

CLASSIC

NEW

ORION

ТУ 4951-001-62448254-2001
 ПИЩЕВАЯ НЕРЖАВЕЮЩАЯ СТАЛЬ МАРКИ AISI 304L
 ВИД ОБРАБОТКИ ПЛАЗМЕННАЯ ПОЛИРОВКА
 КОНСТРУКЦИЯ ВЕРТИКАЛЬНЫЕ
 СТОЙКИ 30X30 мм
 ГОРИЗОНТАЛЬНЫЕ
 ПЕРЕКЛАДИНЫ Ø 18 мм

МОДЕЛЬ П20
A(C) X B 530(500) x 1270 мм

-  8-6-6
-  411 Вт
-  5,6

МОДЕЛЬ П14
A(C) X B 530(500) x 860 мм

-  8-6
-  593 Вт
-  8,2

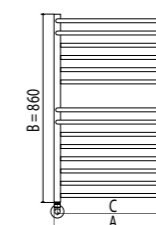
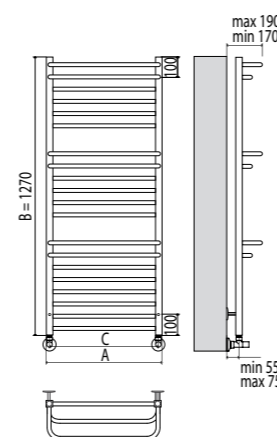

9 ATM



+110 °C



ВОДЯНОЙ

БАЗОВАЯ КОМПЛЕКТАЦИЯ

КРЕПЛЕНИЕ
ТЕЛЕСКОПИЧЕСКОЕ



X 4

ЗАГЛУШКА



X 1

ЗАГЛУШКА
С КРАНОМ МАЕВСКОГО



X 1

РЕКОМЕНДОВАННАЯ КОМПЛЕКТАЦИЯ

ВЕНТИЛЬ КВАДРАТНЫЙ
3/4" X 1/2" ГШ



X 2

ЭКСЦЕНТРИК
3/4" X 1/2"



X 2

ОТРАЖАТЕЛЬ
3/4"



X 2

С ПОЛНЫМ АССОРТИМЕНТОМ ДОПОЛНИТЕЛЬНЫХ КОМПЛЕКТУЮЩИХ ВЫ МОЖЕТЕ ОЗНАКОМИТЬСЯ В РАЗДЕЛЕ «КОМПЛЕКТУЮЩИЕ»



10 ЛЕТ ГАРАНТИИ



ПОЛОТЕНЦЕСУШИТЕЛЬ
ФОКСТРОТ-ЛИАНА

MODERN

FOXTROT

LIANA

ТУ 4951-001-62448254-2001
 ПИЩЕВАЯ НЕРЖАВЕЮЩАЯ СТАЛЬ МАРКИ AISI 304L
 ВИД ОБРАБОТКИ ПЛАЗМЕННАЯ ПОЛИРОВКА
 КОНСТРУКЦИЯ ИЗГОТОВЛЕНО ИЗ ТРУБЫ
 Ø 32 мм

ФОКСТРОТ-ЛИАНА В(С) X А 532(500) x 700 мм	ФОКСТРОТ-ЛИАНА В(С) X А 632(600) x 600 мм	ФОКСТРОТ-ЛИАНА В(С) X А 632(600) x 500 мм	ФОКСТРОТ-ЛИАНА В(С) X А 532(500) x 600 мм	ФОКСТРОТ-ЛИАНА В(С) X А 532(500) x 500 мм
☀️ 305 Вт	☀️ 290 Вт	☀️ 270 Вт	☀️ 250 Вт	☀️ 240 Вт
📦 3,1	📦 2,9	📦 2,7	📦 2,5	📦 2,4

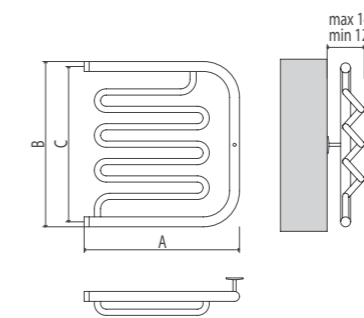

9 ATM



+110 °C



ВОДЯНОЙ

FOXTROT-LIANA

БАЗОВАЯ КОМПЛЕКТАЦИЯ

КРЕПЛЕНИЕ
ТЕЛЕСКОПИЧЕСКОЕ



X 1

РЕКОМЕНДОВАННАЯ КОМПЛЕКТАЦИЯ

УГЛОВОЕ СОЕДИНЕНИЕ ИЛИ ПРЯМОЕ СОЕДИНЕНИЕ
1" X 1" ГГ



X 2



X 2

ОТРАЖАТЕЛЬ
1"



X 2

С ПОЛНЫМ АССОРТИМЕНТОМ ДОПОЛНИТЕЛЬНЫХ КОМПЛЕКТУЮЩИХ
 ВЫ МОЖЕТЕ ОЗНАКОМИТЬСЯ В РАЗДЕЛЕ "КОМПЛЕКТУЮЩИЕ"



10 ЛЕТ ГАРАНТИИ



ИННОВАЦИЯ

СКРЫТОЕ ПОДКЛЮЧЕНИЕ

ЭЛЕКТРИЧЕСКИЕ
ДИЗАЙН-РАДИАТОРЫ
С СУХИМ ЕВРОТЭНОМ

- **Универсальный способ подключения:**
Скрытая проводка в стену
Подключение при помощи кабель-вилки
- **Терморегулятор:**
Температура нагрева
От 30° до 70° С
5 экономичных температурных режимов
Светодиодный индикатор питания от сети
Время полного нагрева 10-15 минут
- **Технология Евротэн**

Скрытое подключение даёт возможность ещё на этапе ремонтных работ предусмотреть расположение дизайн-радиатора и максимально точно организовать подводку электропитания без видимых проводов и дополнительных аксессуаров

СЕРИЯ ЭЛЕКТРО

ELECTRIC

PATENTED TECHNOLOGY

Е Электрические полотенцесушители с сухим пожаробезопасным теплоносителем представлены в серии «Terminus electro». Такие приборы могут быть установлены в ванной комнате, кухне, прихожей, а также в дачных коттеджах без опасности замерзания.

Внутри электрического полотенцесушителя установлен сухой евротэн - запатентованная технология «Терминус», который при включении питания быстро прогревает всю функциональную поверхность изделия. Регулировка температуры осуществляется с помощью терморегулятора, вмонтированного в прибор. Расход электроэнергии соответствует мощности обычной лампы накаливания. Изделия быстро монтируются и просты в эксплуатации. Важным преимуществом полотенцесушителей «Терминус» является возможность универсального подключения. Вы можете просто включить прибор в розетку или воспользоваться возможностью скрытого подключения. Скрытое подключение даёт возможность еще на этапе ремонтных работ предусмотреть расположение дизайн-радиатора и максимально точно организовать подводку электропитания без видимых проводов и дополнительных аксессуаров.

Регулировка температуры осуществляется с помощью терморегулятора, вмонтированного в прибор

11 моделей полотенцесушителей высотой до 1400 мм и количеством перекладин от 4 до 16



БЕЗОПАСНОСТЬ 100%

ЗАЩИТА
ОТ ЗАМЕРЗАНИЯ И ПЕРЕГРЕВАЭКОНОМИЯ ДО 30%
ЭЛЕКТРОЭНЕРГИИТРОЙНАЯ ЗАЩИТА
ОТ ПЫЛИ И ВЛАГИ

ПОЛОТЕНЦЕСУШИТЕЛЬ
ВАТИКАН

CLASSIC

VATICAN

ТУ 4951-001-62448254-2001

ПИЩЕВАЯ НЕРЖАВЕЮЩАЯ СТАЛЬ МАРКИ AISI 304L

ВИД ОБРАБОТКИ ПЛАЗМЕННАЯ ПОЛИРОВКА

КОНСТРУКЦИЯ ВЕРТИКАЛЬНЫЕ
СТОЙКИ 30X30 мм
ГОРИЗОНТАЛЬНЫЕ
ПЕРЕКЛАДИНЫ 20X20 мм

МОДЕЛЬ П15
А X В 580 x 1273 мм

☰ 6-3-3-3

⚡ 240 Вт

МОДЕЛЬ П12
А X В 530 x 993 мм

☰ 6-3-3

⚡ 200 Вт

МОДЕЛЬ П9
А X В 530 x 713 мм

☰ 6-3

⚡ 140 Вт

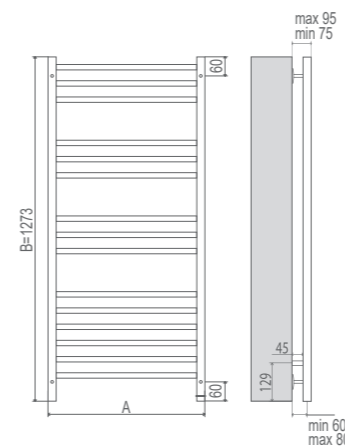

220 В ± 5%



+ 65 °C ± 5 °C



ЭЛЕКТРИЧЕСКИЙ

БАЗОВАЯ КОМПЛЕКТАЦИЯ

КРЕПЛЕНИЕ
ТЕЛЕСКОПИЧЕСКОЕ



X 4

МОДУЛЬ СКРЫТОГО ПОДКЛЮЧЕНИЯ
СО СЪЕМНОЙ КАБЕЛЬ-ВИЛКОЙ



X 1



ПОЛОТЕНЦЕСУШИТЕЛЬ
ЕНИСЕЙ

CLASSIC

ЕНИСЕЙ

ТУ 4951-001-62448254-2001
ПИЩЕВАЯ НЕРЖАВЕЮЩАЯ СТАЛЬ МАРКИ AISI 304L
ВИД ОБРАБОТКИ ПЛАЗМЕННАЯ ПОЛИРОВКА
КОНСТРУКЦИЯ ВЕРТИКАЛЬНЫЕ
СТОЙКИ 30X30 мм
ГОРИЗОНТАЛЬНЫЕ
ПЕРЕКЛАДИНЫ ОВАЛ 29 мм

МОДЕЛЬ П16
А X В 530 x 1348 мм

III 6-4-3-3
⚡ 260 Вт

МОДЕЛЬ П13
А X В 530 x 1071 мм

III 6-4-3
⚡ 210 Вт

МОДЕЛЬ П10
А X В 530 x 793 мм

III 6-4
⚡ 160 Вт

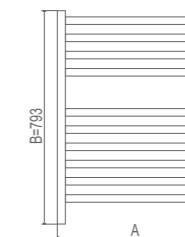
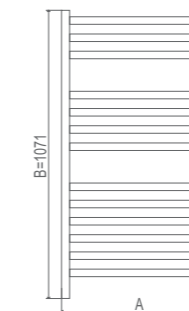
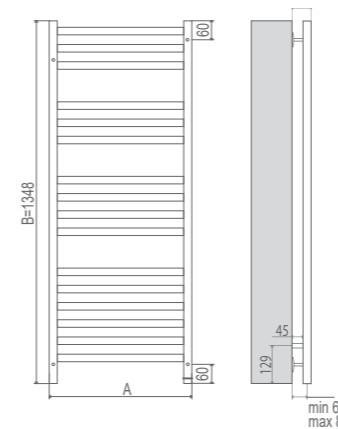

220 В ± 5%



+ 65 °С ± 5 °С



ЭЛЕКТРИЧЕСКИЙ

ЕНИСЕЙ

БАЗОВАЯ КОМПЛЕКТАЦИЯ

КРЕПЛЕНИЕ
ТЕЛЕСКОПИЧЕСКОЕ



X 4

МОДУЛЬ СКРЫТОГО ПОДКЛЮЧЕНИЯ
СО СЪЕМНОЙ КАБЕЛЬ-ВИЛКОЙ



X 1

ГАРАНТИЯ
2
ГОДА

5
ПОЛОЖЕНИЙ
ТЕРМОРЕГУЛЯТОРА
-III+

НЕРЖАВЕЮЩАЯ
СТАЛЬ
304L

СЪЕМНЫЙ
КАБЕЛЬ

ПОЛОТЕНЦЕСУШИТЕЛЬ
СИЦИЛИЯ

CLASSIC

SICILIA

ТУ 4951-001-62448254-2001
ПИЩЕВАЯ НЕРЖАВЕЮЩАЯ СТАЛЬ МАРКИ AISI 304L
ВИД ОБРАБОТКИ ПЛАЗМЕННАЯ ПОЛИРОВКА
КОНСТРУКЦИЯ ВЕРТИКАЛЬНЫЕ
СТОЙКИ 30X30 мм
ГОРИЗОНТАЛЬНЫЕ
ПЕРЕКЛАДИНЫ Ø 18 мм

МОДЕЛЬ П15
А X В 530 x 1273 мм

☰ 6-3-3-3
⚡ 350 Вт

МОДЕЛЬ П12
А X В 530 x 993 мм

☰ 6-3-3
⚡ 200 Вт

МОДЕЛЬ П9
А X В 530 x 713 мм

☰ 6-3
⚡ 140 Вт

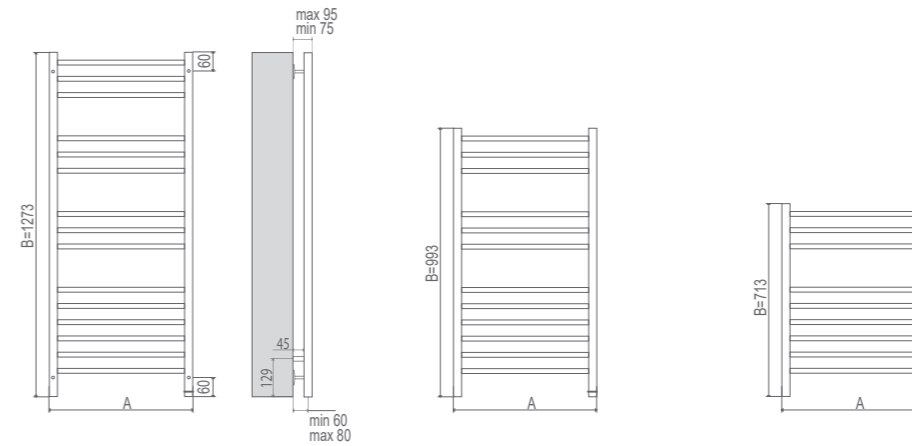

220 В ± 5%



+ 65 °C ± 5 °C



ЭЛЕКТРИЧЕСКИЙ

SICILIA

БАЗОВАЯ КОМПЛЕКТАЦИЯ

КРЕПЛЕНИЕ
ТЕЛЕСКОПИЧЕСКОЕ



X 4

МОДУЛЬ СКРЫТОГО ПОДКЛЮЧЕНИЯ
СО СЪЕМНОЙ КАБЕЛЬ-ВИЛКОЙ



X 1





ПОЛОТЕНЦЕСУШИТЕЛЬ
ВИКТОРИЯ

CLASSIC

VICTORIA

ТУ 4951-001-62448254-2001
 ПИЩЕВАЯ НЕРЖАВЕЮЩАЯ СТАЛЬ МАРКИ AISI 304L
 ВИД ОБРАБОТКИ ПЛАЗМЕННАЯ ПОЛИРОВКА
 КОНСТРУКЦИЯ ВЕРТИКАЛЬНЫЕ
 СТОЙКИ Ø 32 мм
 ГОРИЗОНТАЛЬНЫЕ
 ПЕРЕКЛАДИНЫ Ø 18 мм

МОДЕЛЬ П9
 А X В 532 x 938 мм

- РАВНОУДАЛЁННЫЕ
- 146 Вт

МОДЕЛЬ П7
 А X В 482 x 738 мм

- РАВНОУДАЛЁННЫЕ
- 103 Вт

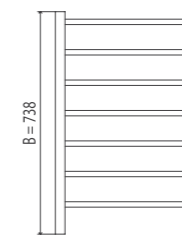
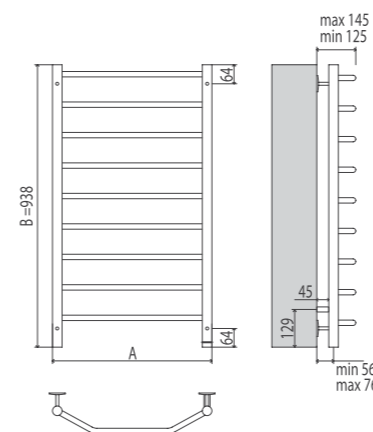

220 В ± 5%



+ 65 °С ± 5 °С



ЭЛЕКТРИЧЕСКИЙ

БАЗОВАЯ КОМПЛЕКТАЦИЯ

КРЕПЛЕНИЕ
ТЕЛЕСКОПИЧЕСКОЕ



X 4

МОДУЛЬ СКРЫТОГО ПОДКЛЮЧЕНИЯ
СО СЪЕМНОЙ КАБЕЛЬ-ВИЛКОЙ



X 1



ПОЛОТЕНЦЕСУШИТЕЛЬ
КЛАССИК

CLASSIC

CLASSIC

ТУ 4951-001-62448254-2001

ПИЩЕВАЯ НЕРЖАВЕЮЩАЯ СТАЛЬ МАРКИ AISI 304L
ВИД ОБРАБОТКИ ПЛАЗМЕННАЯ ПОЛИРОВКА
КОНСТРУКЦИЯ ВЕРТИКАЛЬНЫЕ
СТОЙКИ Ø 32 мм
ГОРИЗОНТАЛЬНЫЕ
ПЕРЕКЛАДИНЫ Ø 18 мм

МОДЕЛЬ П8
А X В 532 x 843 мм

☰ РАВНОУДАЛЕННЫЕ

⚡ 121 Вт

МОДЕЛЬ П6
А X В 482 x 643 мм

☰ РАВНОУДАЛЕННЫЕ

⚡ 87 Вт

МОДЕЛЬ П4
А X В 482 x 543 мм

☰ РАВНОУДАЛЕННЫЕ

⚡ 67 Вт

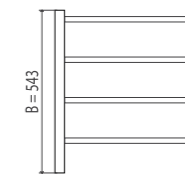
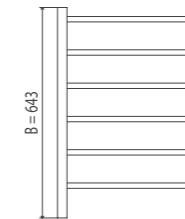
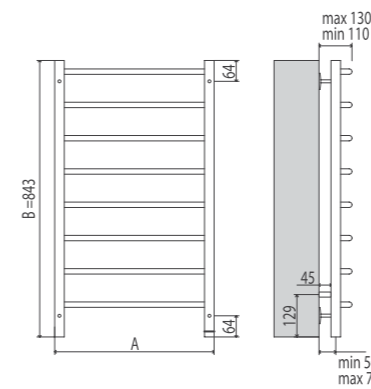

220 В ± 5%



+ 65 °C ± 5 °C



ЭЛЕКТРИЧЕСКИЙ

БАЗОВАЯ КОМПЛЕКТАЦИЯ

КРЕПЛЕНИЕ
ТЕЛЕСКОПИЧЕСКОЕ



X 4

МОДУЛЬ СКРЫТОГО ПОДКЛЮЧЕНИЯ
СО СЪЕМНОЙ КАБЕЛЬ-ВИЛКОЙ



X 1



ПОЛОТЕНЦЕСУШИТЕЛЬ
ЕВРОМИКС

CLASSIC

EUROMIX

ТУ 4951-001-62448254-2001
ПИЩЕВАЯ НЕРЖАВЕЮЩАЯ СТАЛЬ МАРКИ AISI 304L
ВИД ОБРАБОТКИ ПЛАЗМЕННАЯ ПОЛИРОВКА
КОНСТРУКЦИЯ ВЕРТИКАЛЬНЫЕ
СТОЙКИ Ø 32 мм
ГОРИЗОНТАЛЬНЫЕ
ПЕРЕКЛАДИНЫ Ø 18 мм

МОДЕЛЬ П8
А X В 532 x 833 мм

- РАВНОУДАЛЁННЫЕ
- 135 Вт

МОДЕЛЬ П6
А X В 482 x 633 мм

- РАВНОУДАЛЁННЫЕ
- 99 Вт

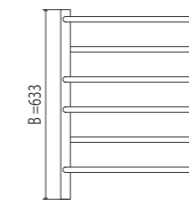
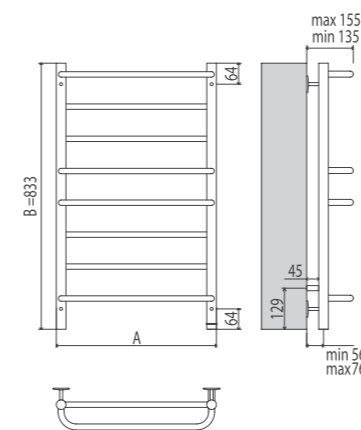

220 В ± 5%



+ 65 °С ± 5 °С



ЭЛЕКТРИЧЕСКИЙ

БАЗОВАЯ КОМПЛЕКТАЦИЯ

КРЕПЛЕНИЕ
ТЕЛЕСКОПИЧЕСКОЕ



X 4

МОДУЛЬ СКРЫТОГО ПОДКЛЮЧЕНИЯ
СО СЪЕМНОЙ КАБЕЛЬ-ВИЛКОЙ



X 1





КОМПЛЕКТУЮЩИЕ

TERMINUS

FITTING

ЗАГЛУШКА
С КРАНОМ
МАЕВСКОГО

ЗАГЛУШКА



ОТРАЖАТЕЛЬ

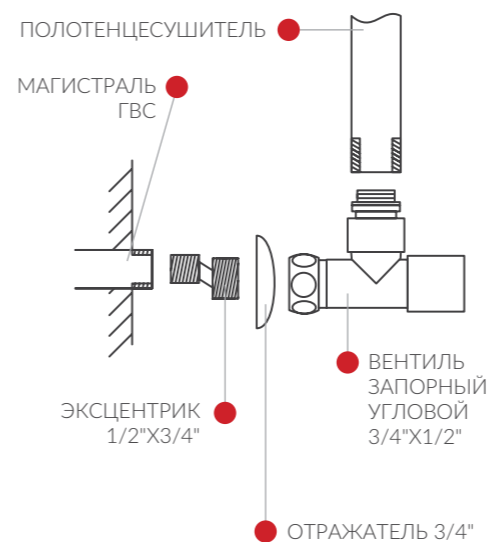
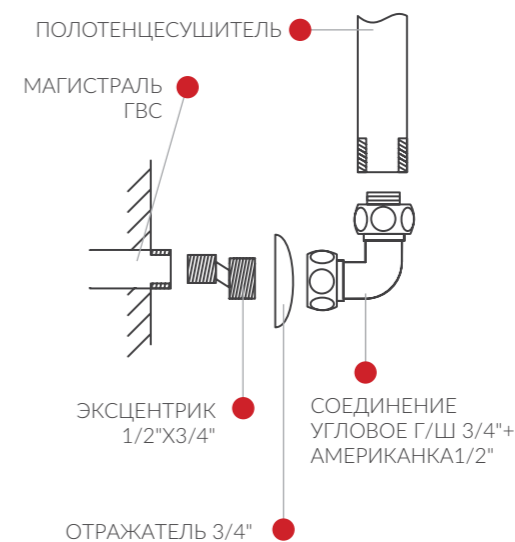
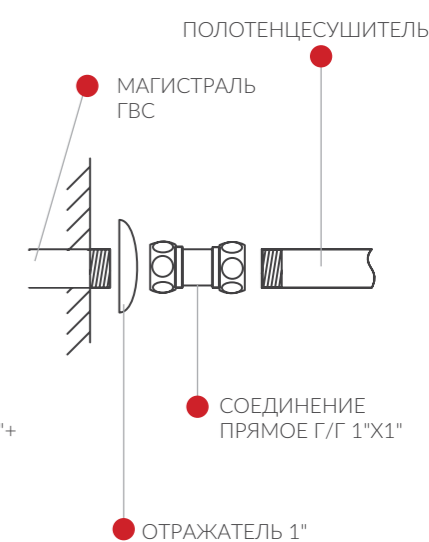

ЭКЦЕНТРИК

ВЕНТИЛЬ
УГЛОВОЙ
ЗАПОРНЫЙ
(КРУГЛЫЙ)ВЕНТИЛЬ
УГЛОВОЙ
ЗАПОРНЫЙ
(КВАДРАТНЫЙ)ТЕЛЕСКОПИЧЕСКОЕ
КРЕПЛЕНИЕУГЛОВОЕ
СОЕДИНЕНИЕ ГГУГОЛОВОЕ
СОЕДИНЕНИЕ
СО СГОНОМ ГШУГЛОВОЕ
СОЕДИНЕНИЕ ГШПРЯМОЕ
СОЕДИНЕНИЕ ГГПРЯМОЕ
СОЕДИНЕНИЕ ГШСХЕМА
ПОДКЛЮЧЕНИЯНИЖНЕЕ
ПОДКЛЮЧЕНИЕ 1НИЖНЕЕ
ПОДКЛЮЧЕНИЕ 2БОКОВОЕ
ПОДКЛЮЧЕНИЕ

БЕЗУПРЕЧНОЕ КАЧЕСТВО КОМПЛЕКТУЮЩИХ,
НАДЕЖНОСТЬ ПРИ ПОДКЛЮЧЕНИИ
И ГАРМОНИЯ СТИЛЯ

СХЕМА

ПОДКЛЮЧЕНИЯ

 ПОДКЛЮЧЕНИЕ
ПРИ ПОМОЩИ
КАБЕЛЬ-ВИЛКИ

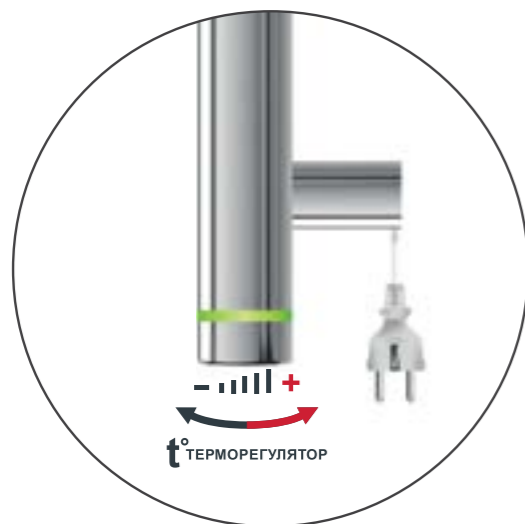

 ПОДКЛЮЧЕНИЕ
К СКРЫТОЙ
ПРОВОДКЕ

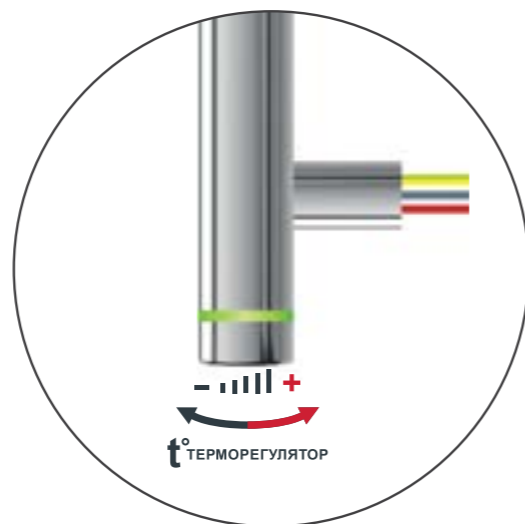

ГАРАНТИЯ
2
ГОДА

5t°
ПОЛОЖЕНИЙ
ТЕРМОРЕГУЛЯТОРА
-...|||+

НЕРЖАВЕЮЩАЯ
СТАЛЬ
304L

 СЪЕМНЫЙ
КАБЕЛЬ

